

Varenummer: 12715000050800
Beskrivelse: KLEE-coil 715 000 050.800
M5 Messing

Mål

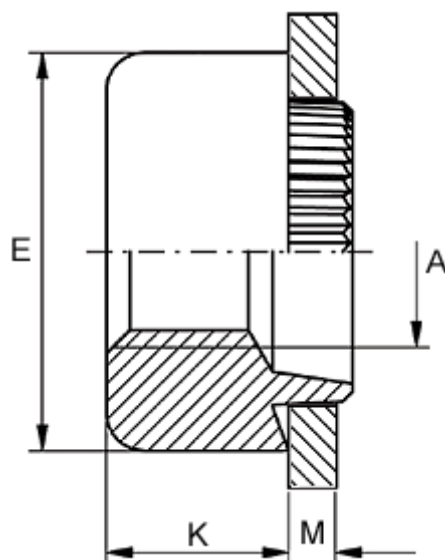

Anbefalet huldia. for ekstrem belastning	= 8.2
Anbefalet huldia. for normal brug	= 8.3
Højde K	= 3.3
Indvendigt gevind A	= M5
Pladetykkelse M	= 4,1 til 4,3
Udvendig diameter E	= 11.0